

GOMERÍA MÓVIL - ACA

VEHÍCULO: FURGÓN

Código: 01-004-007

BATEA PRUEBA NEUMATICOS:

Cubeta rotomoldeada
Cubierta en chapa alum.
Punta diamante
Tapa sellado

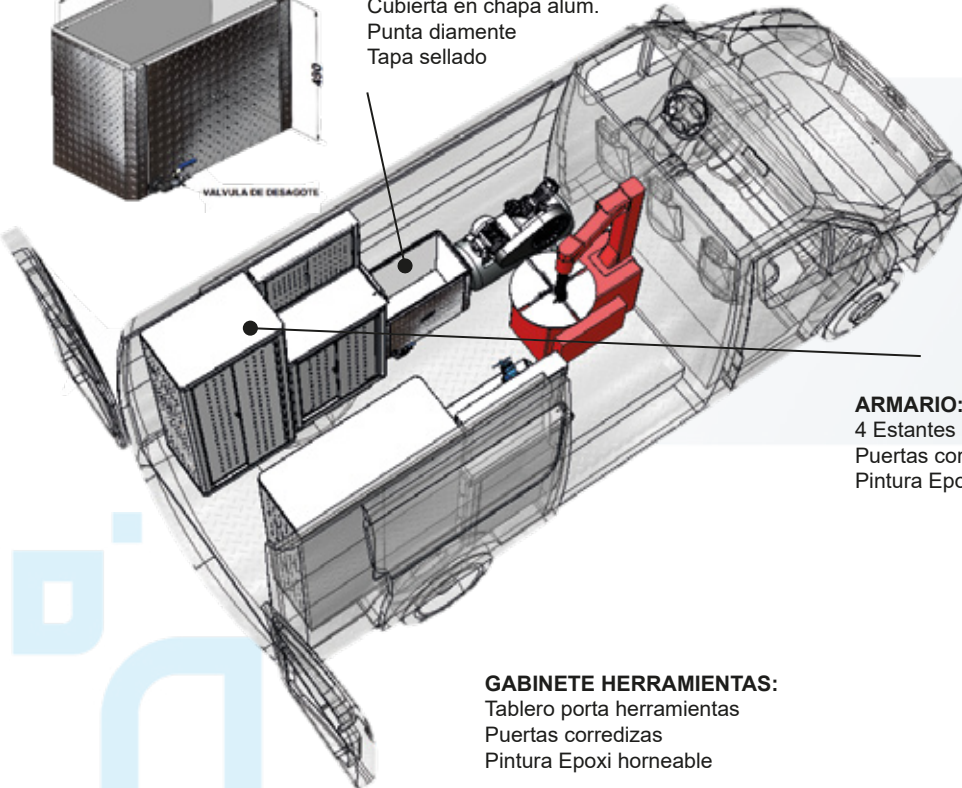
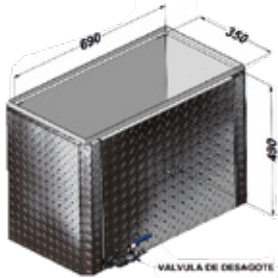

ARMARIO:

4 Estantes
Puertas corredizas
Pintura Epoxi hornable

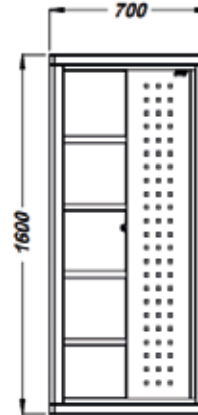
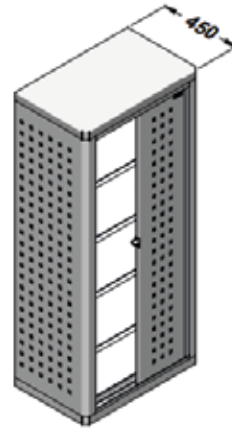

GABINETE HERRAMIENTAS:

Tablero porta herramientas
Puertas corredizas
Pintura Epoxi hornable

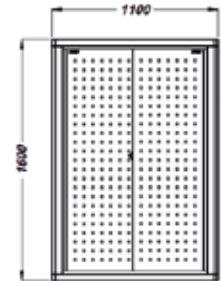
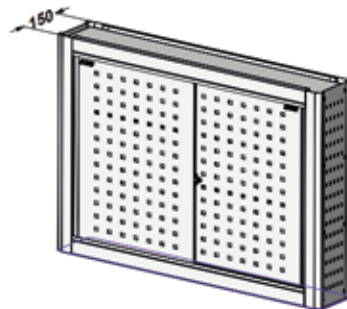
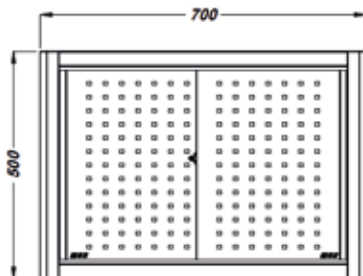

ARMARIO:

4 Estantes
Puertas corredizas
Pintura Epoxi hornable

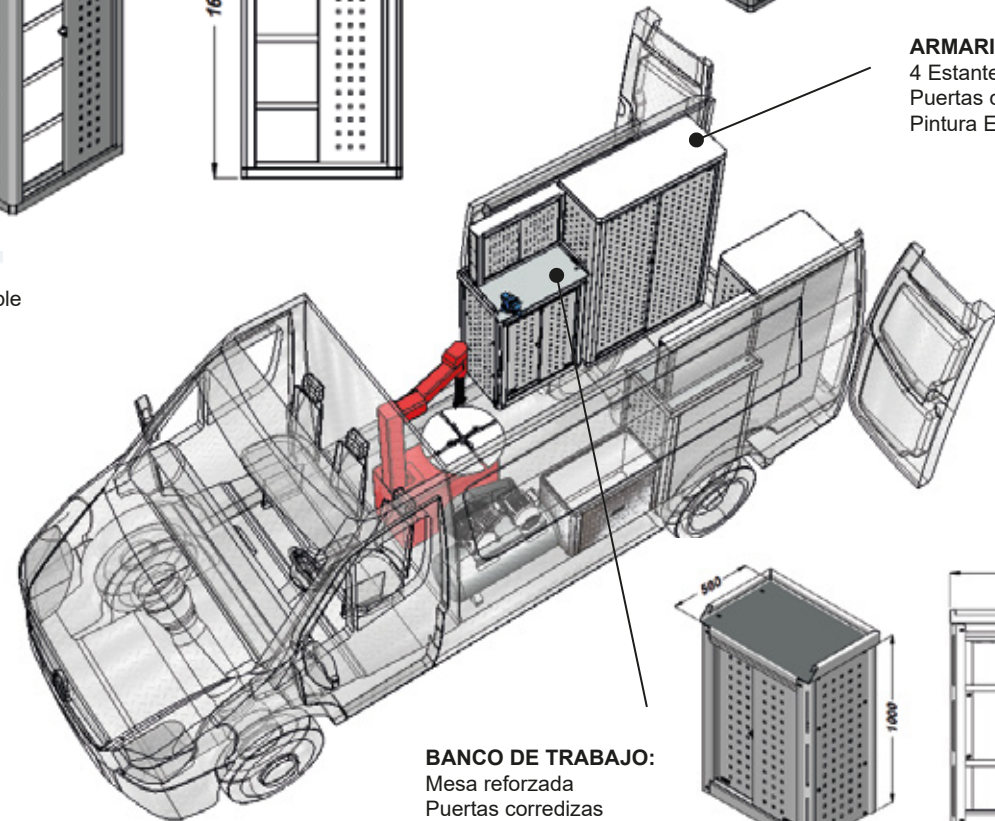
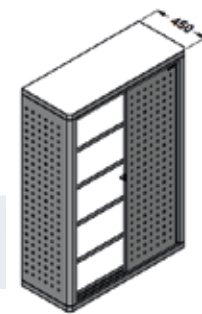

BANCO DE TRABAJO:

Mesa reforzada
Puertas corredizas
Pintura Epoxi hornable

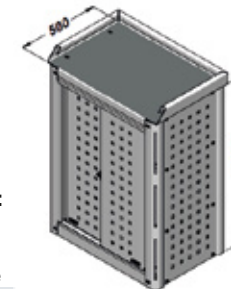

(Producto de Fabricación Nacional)

Las características de los productos son susceptibles de ser modificadas sin previo aviso.
Las imágenes mostradas son solo para fines ilustrativos.

GOMERÍA MÓVIL - ACA

Vehículos: FURGÓN

Código: 01-004-007

Dimensiones

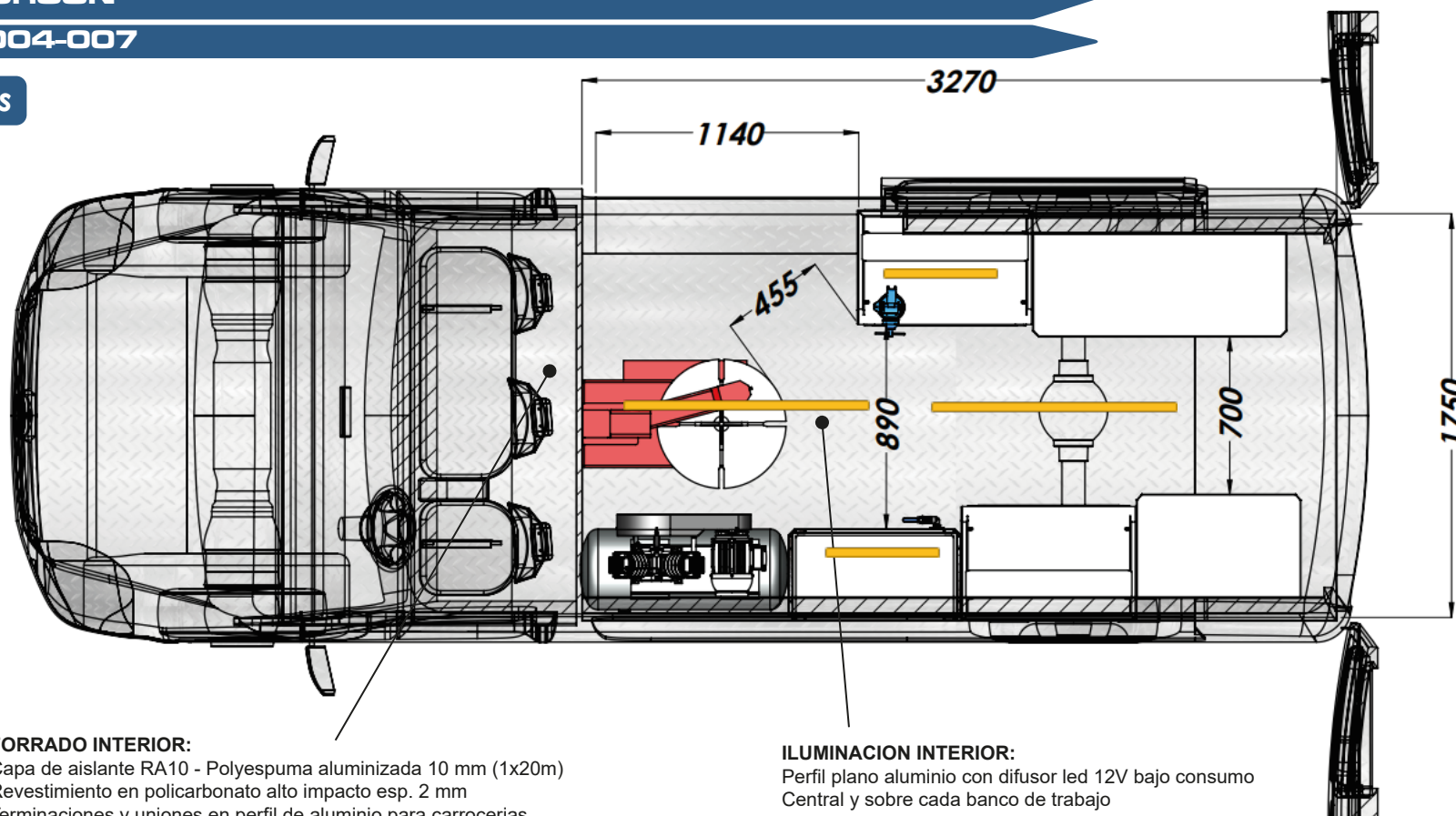

FORRADO INTERIOR:

Capa de aislante RA10 - Polyespuma aluminizada 10 mm (1x20m)
Revestimiento en policarbonato alto impacto esp. 2 mm
Terminaciones y uniones en perfil de aluminio para carrocerías

ILUMINACION INTERIOR:

Perfil plano aluminio con difusor led 12V bajo consumo
Central y sobre cada banco de trabajo



GENERADOR

FRECUENCIA C.A.	50 HZ
VOLTAJE C.A.	220 V
POTENCIA MAX. C.A.	2,2 KVA
POTENCIA NOM. C.A.	1,8 KVA
SALIDA DE C.C.	12 V - 8 A
USO CONTÍNUO	8,1 HS
NIVEL DE RUIDO	57 DB(A)



Potencia:	3.0 HP
Tensión:	380 V
Caudal:	320 L-MIN
Peso:	69 KG
Transmisión:	A CORREA
RPM:	2840

Las características de los productos son susceptibles de ser modificadas sin previo aviso.
Las imágenes mostradas son solo para fines ilustrativos.