

# MÓDULO EXTRAÍBLE MAS EQUIPAMIENTO

Vehículos: FURGONETA - UTILITARIO

Código:

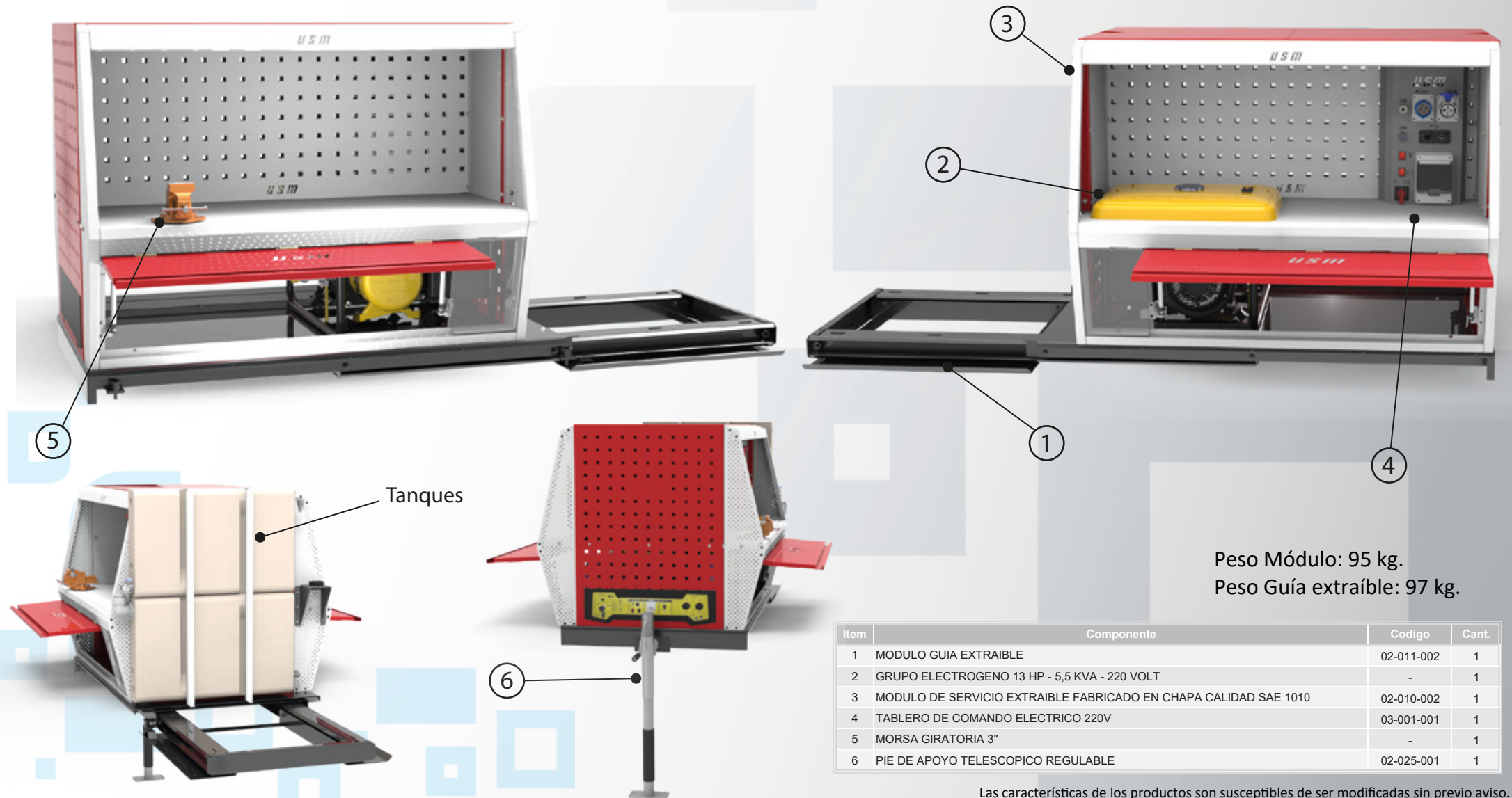

Tanques

Peso Módulo: 95 kg.  
Peso Guía extraíble: 97 kg.

Item	Componente	Codigo	Cant.
1	MODULO GUIA EXTRAIBLE	02-011-002	1
2	GRUPO ELECTROGENO 13 HP - 5,5 KVA - 220 VOLT	-	1
3	MODULO DE SERVICIO EXTRAIBLE FABRICADO EN CHAPA CALIDAD SAE 1010	02-010-002	1
4	TABLERO DE COMANDO ELECTRICO 220V	03-001-001	1
5	MORSA GIRATORIA 3"	-	1
6	PIE DE APOYO TELESCOPICO REGULABLE	02-025-001	1

Las características de los productos son susceptibles de ser modificadas sin previo aviso.  
Las imágenes mostradas son solo para fines ilustrativos.

# MÓDULO EXTRAÍBLE MAS EQUIPAMIENTO

Vehículos: FURGONETA - UTILITARIO

Código:

## Dimensiones

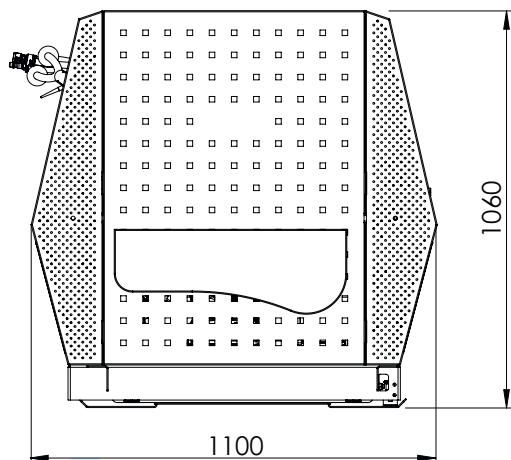

Vista Frontal

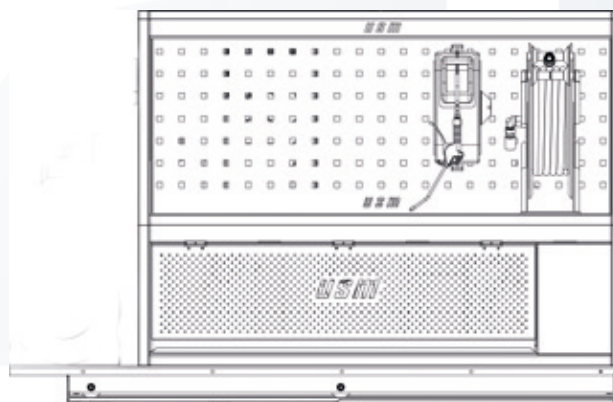

Vista lateral cerrado

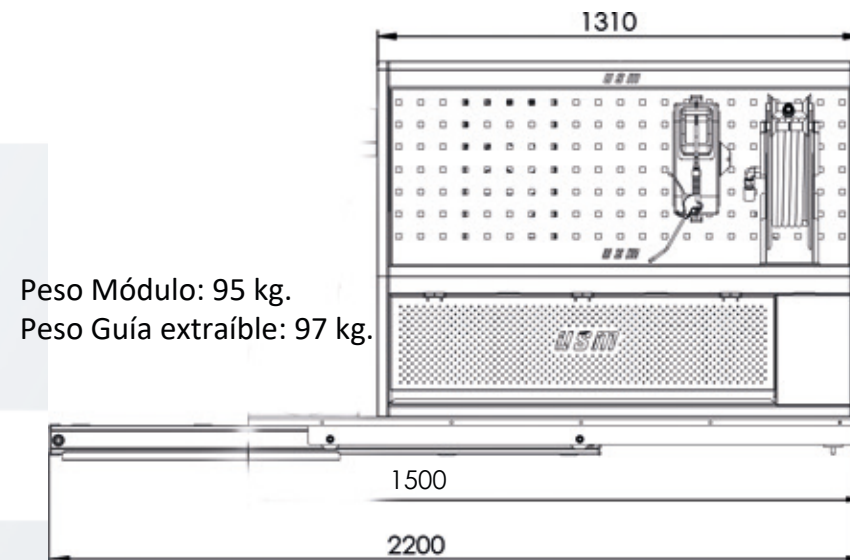

Vista lateral extendido

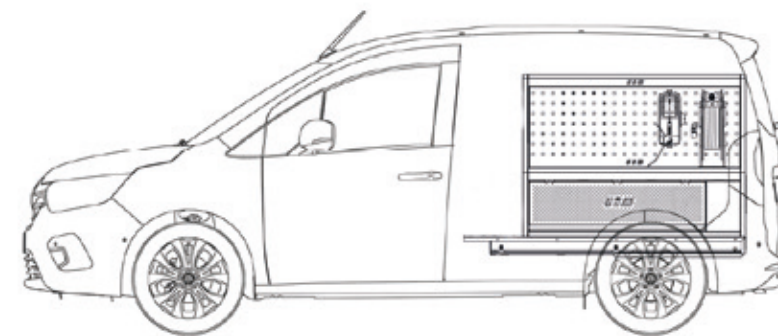
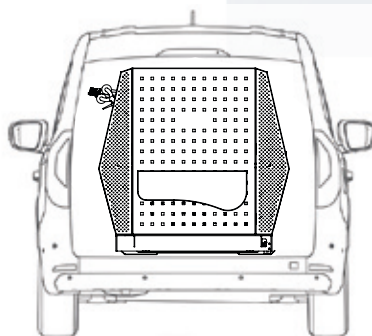
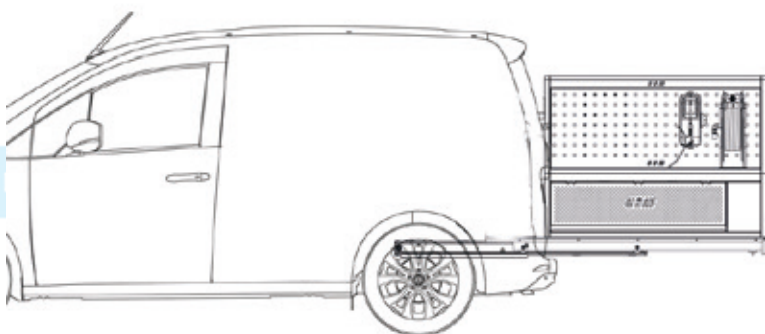

Nota: Medidas generales.

Las características de los productos son susceptibles de ser modificadas sin previo aviso.  
Las imágenes mostradas son solo para fines ilustrativos.