

# CAJONERA MODULAR VEHÍCULO: PICK UP

Código: 02-043

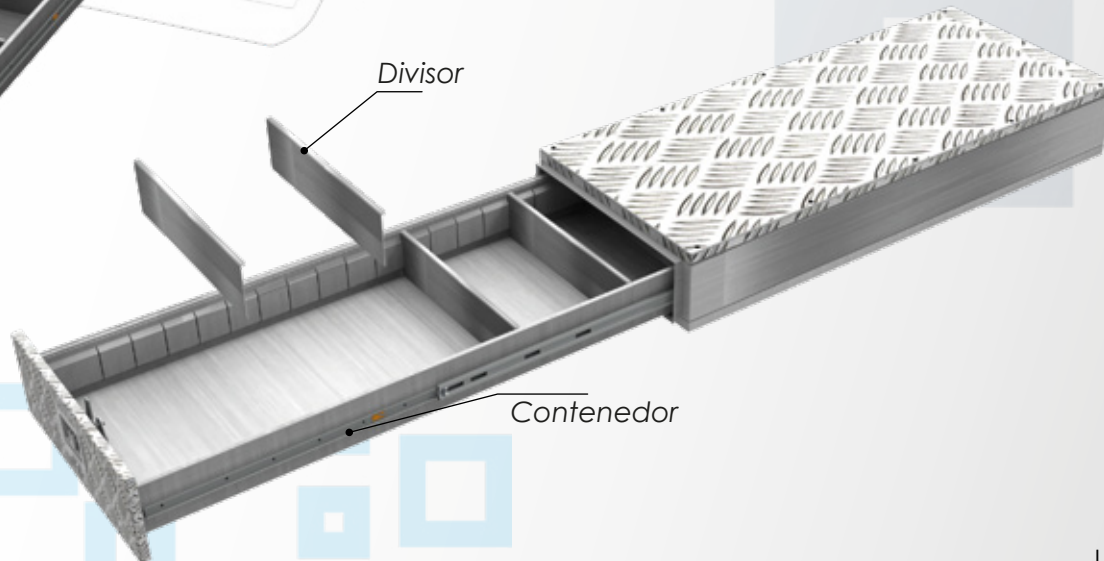
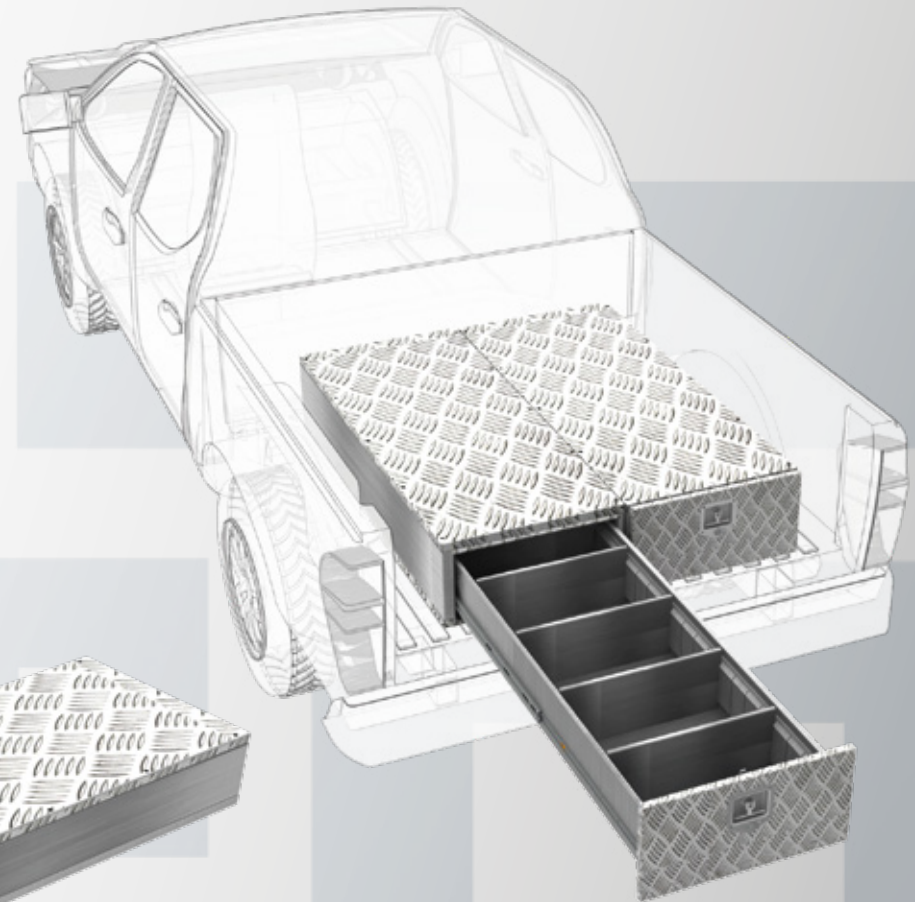
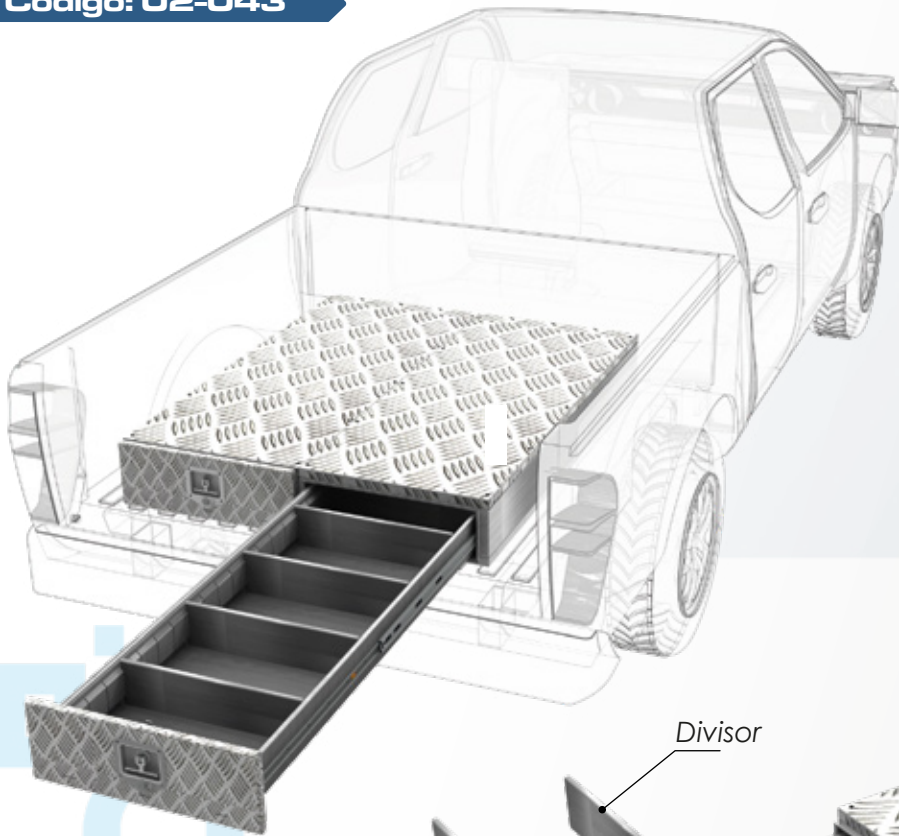

## Pesos

02-043-016 Peso: 36 kg. c/u.  
02-043-017 Peso: 30 kg. c/u.

(Producto de Fabricación Nacional)

Las características de los productos son susceptibles de ser modificadas sin previo aviso.  
Las imágenes mostradas son solo para fines ilustrativos.

## CAJONERA MODULAR PICK UP

Código: 02-043

### Características

- Construidas totalmente en Aluminio.
- Montados sobre guías telescópicas reforzadas.

### Dimensiones

02-043-016:

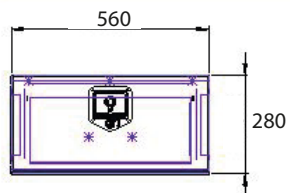
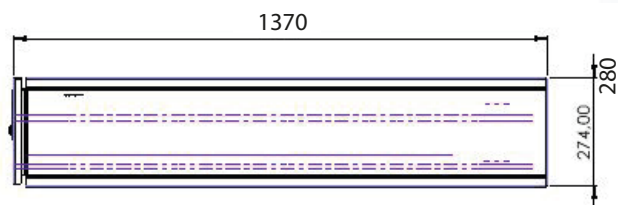

02-043-017:

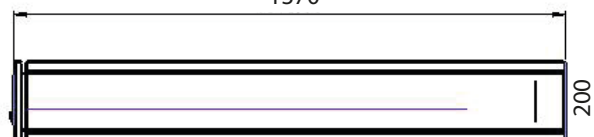
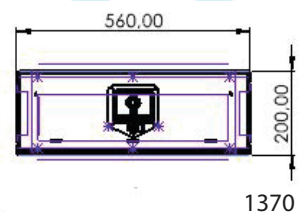

02-043-016  
(Aluminio)  
1370 X 560 X 280

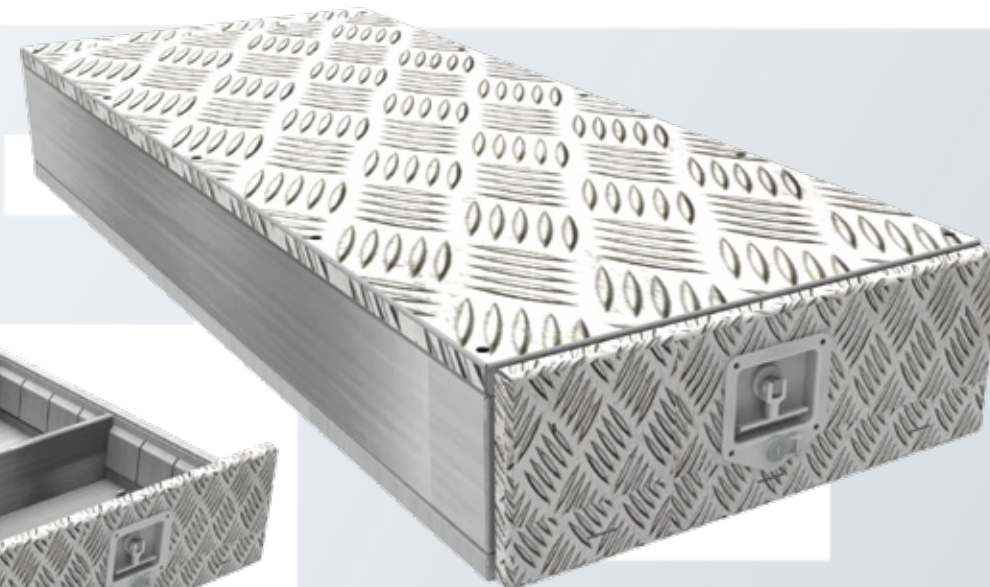
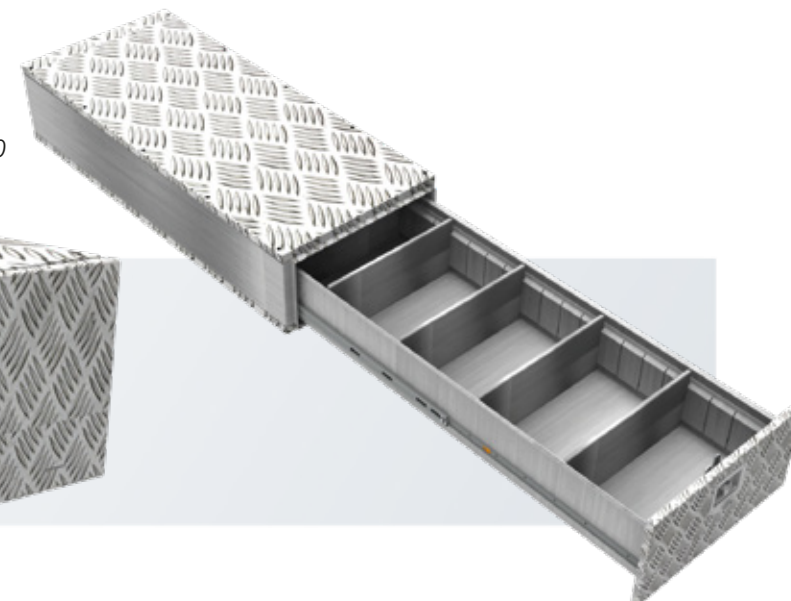
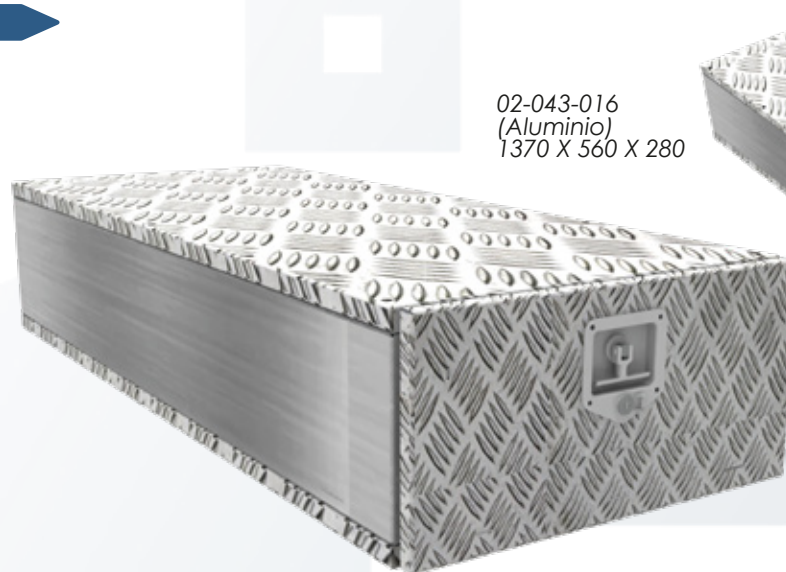

02-043-017  
(Aluminio)  
1370 X 560 X 200

Las características de los productos son susceptibles de ser modificadas sin previo aviso.  
Las imágenes mostradas son solo para fines ilustrativos.